

なぜROLLONの ガイドレール・スライドレールが 選ばれるのか？

超高耐荷重

約10800N/1本
(SG-TGV型の最大許容ラジアル荷重)

ダブルボールベアリング内蔵の
ローラーにより、優れた耐荷重を実現します。



コンパクト

一般的な高精度ガイドレールとは異
なり、キャリッジがレールからはみ出
さず、コンパクトです。

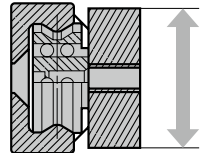

SG-TGV型

PickUP ガイドレールの改善例

SG-TGVで取り付けを簡素化
取付面の加工を最小限にし、
装置のコストダウンに



一般に広く流通しているガイドレールは、スライド部の精度が高い製品が多く、取り付けにも
相応の精度が求められます。しかし、業界や用途によっては中～低精度でも支障のない装置もあり、
最適でない精度のガイドレールを使用している例が見受けられます。

Before

一般的なニアガイドレールの場合

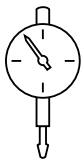

取付面の
表面加工が必要

ストレートゲージなどで平行度を測定し
ながら取り付ける必要があります。

After

SG-TGV型の場合



取付面の
表面加工を省略

レールの自己補正機能
が取付面の寸法誤差を
吸収します。

自己補正機能のメカニズム

傾き誤差の吸収イメージ

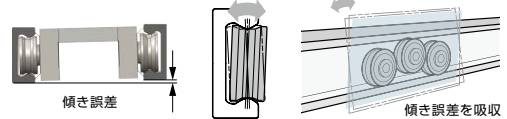

平行誤差の吸収イメージ

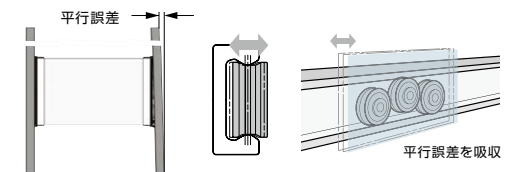

Rollon社はイタリアのガイドレール・スライドレールメーカーです。
1975年に創業し、産業機械、ロボット、梱包、物流、鉄道などの
業界で採用実績があります。

ROLLON®
BY TIMKEN

スガツネ工業は
Rollon社の日本正規代理店です。

高耐久・長寿命

高周波焼入れによる表面硬化を施しています。これにより高い耐摩耗性と耐腐食性が得られ、長寿命を実現しています。

高速走行

電力や空気圧など、動力による高速走行が可能です。

PickUP スライドレールの改善例

SG-TLRで設計を簡素化

部品点数の削減と仕組みの単純化で
設計コストを削減

ツールストッカーなどの電動で引き出す機構を設計する際に、一般的なボールベアリングの重量用スライドレールでは、クリープ現象がおきてしまうため、ローラーベアリングの高精度ガイドレールを2段重ねにする必要があり、部品点数の増加、仕組みの複雑化につながっていました。ROLLON社のSG-TLR型は、引き出せるスライドレール形状でありながら、ローラーベアリングでスライドするため、クリープ現象が起こらず、単体でご使用いただけます。

Before

一般的なリニアガイドレールの場合

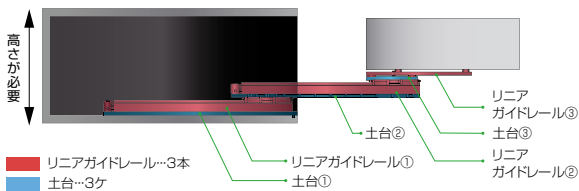

After

SG-TLR型の場合

部品点数を削減



SG-TLR型は
うすい! コンパクト!

しかも、ローラータイプなので、
ボールクリープも発生しません。

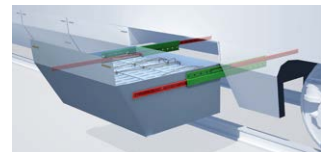

ROLLON 重量用レールシリーズ 製品一覧表

輸入

型式	レールタイプ	ベアリングの種類	自己補正	高周波焼入れ	防塵	予圧調整	許容ラジアル荷重N	許容アキシャル荷重N	掲載ページ
ガイドレール	SG-TGV型 (旧TMR型)	 ローラー (ダブルボール)	○	*	○	○	1600~10800	460~5950	P.20
	SG-TEN型 (旧LAN型)	 ローラー (シングルボール)	-	-	-	○	1120~3240	380~1150	P.23
	SG-SN型 (旧SF型)	 ボール	-	○	-	-	3480~65270	2436~45689	P.25
スライドレール	SG-TLR型 (旧TLR型)	 完全スライド ローラー (ダブルボール)	○	*	○	-	732~8326	-	P.26
	SG-TLQ型 (旧TLQ型)	 完全スライド ローラー (ダブルボール)	-	*	-	-	447~5357	282~2359	P.29
	SG-DEF型 (旧TSQ型)	 完全スライド ボール	-	○	-	-	235~3091	149~1434	P.32
	SG-DSS型 (旧TLS型)	 完全スライド ボール	-	○	-	-	570~5104	-	P.33
	SG-ASN型 (旧SR型)	 1/2スライド ボール	-	○	-	-	613~24298	429~17009	P.34

TML型は販売を終了しました。

※：サイズ18のみ特殊窒化処理

■最大可動速度

型式	キャリッジ品番	最大可動速度
SG-TGV型 (旧TMR型)	SG-RVG (RAG/RPG) 18-●	3 m/s
	SG-RV (RA/RP) 28G-●	5 m/s
	SG-RV (RA/RP) 43G-●	7 m/s
SG-TEN型 (旧LAN型)	SG-CEN26-92	1.5 m/s
	SG-CEN40-135	

ボール循環式のリニアレールと比較して、ローロンのリニアレールは騒音が少ないです。

【使用例】

加工機

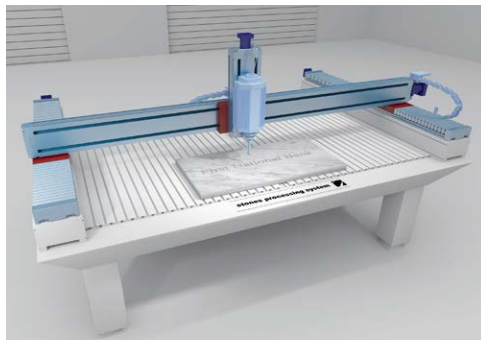

製造ライン

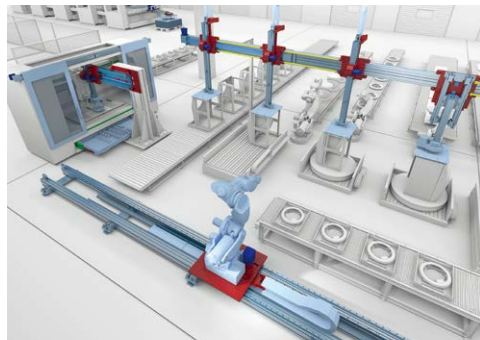

搬送装置

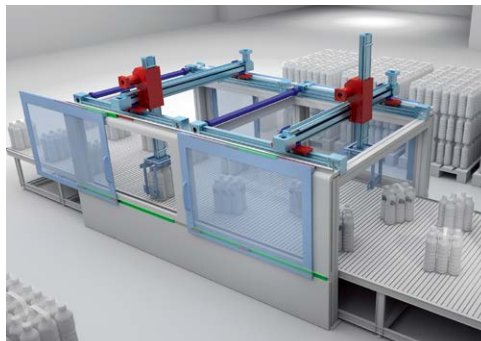

安全柵

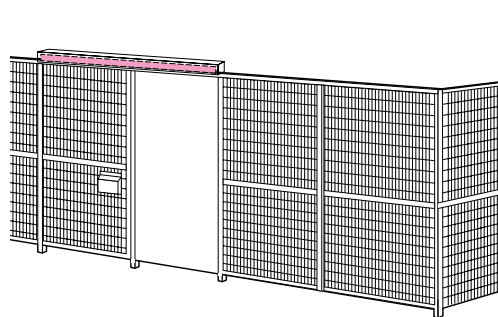

収納ラック

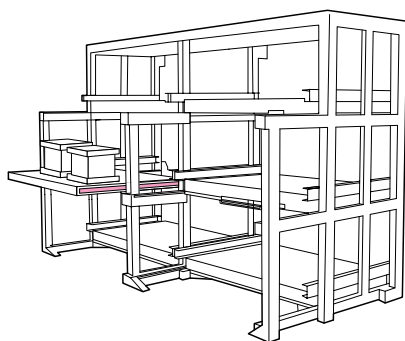

航空

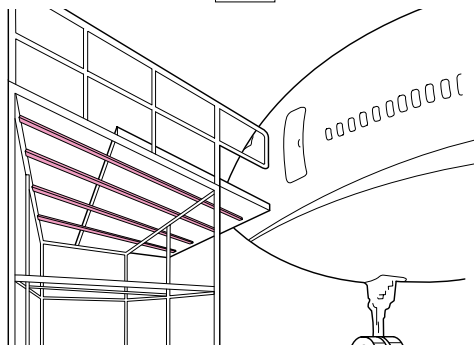

鉄道

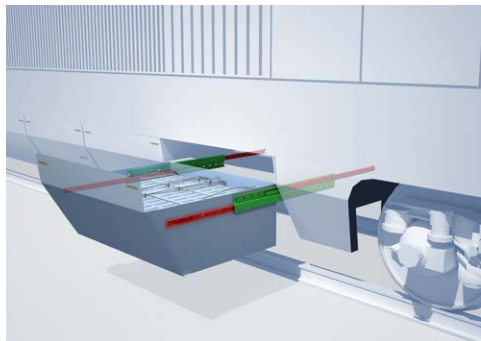

自動車 (特装車)

