



SPOT AIR CONDITIONER

三相

首振り機能無

200v スポットエアコン

取扱説明書 TS34ECN-3

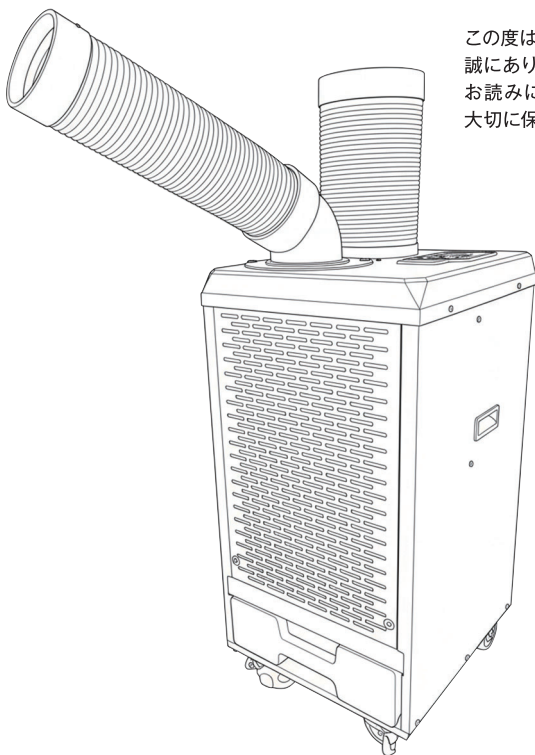

この度は **TRUSCO** スポットエアコン をお買い上げいただき誠にありがとうございます。ご使用前に、この取扱説明書をよくお読みになり正しくお使いください。また、お読みになった後は大切に保管し、必要な時にお読みください。

目次

お客様へ	1
安全上のご注意	2
警告	2
注意	3
サイズ・仕様	5
ご使用前の準備	6
入力電源	7
組立方法	8
操作方法	9
お手入れと保管	11
こんなときは	12
設計上の標準使用期間	13
本体側面の穴について	13
吊下げ金具(オプション品)取扱のご注意	14
廃棄について	巻末
アフターサービス	巻末
オプション	巻末

全閉式
ファンモーター搭載

粉じん、ミストなどの
侵入を防止

商品情報



USE ONLY IN JAPAN.

この製品は、海外ではご使用になれません。

お客様へ 本製品を安全にご使用いただくために記載の内容を必ずお守りください。

⚠️ ご使用になる前に

本製品は、周囲の温度が25℃以上45℃以下の環境でお使いください。
25℃未満でご使用になられると、冷風が結露し、ゴミの詰まり・破損・故障の原因になります。

⚠️ フィルターのお手入れについて

フィルターの清掃はこまめに行ってください。フィルターが汚れていると本体内部が結露し、故障の原因になります。
フィルターをはずしたまま使用しないでください。

火災・感電・ショートを防ぐために 異常・故障時は、すぐに使用を中止する。発煙・発火・感電の原因になります。



! 下記の場合、すぐに使用を中止し、主電源を切ってから、お買い上げの販売店へ点検・修理を依頼してください。

- スイッチを入れても、ときどき作動しないことがある。
- 使用中ときどき止まる。
- 使用中に異常な音がする。
- 本体が変形したり異常に熱い。
- 電源の破損やホース・ダクトが破れている。
- こげくさい“におい”などの異臭がする。

安全上のご注意

ご使用前に、「安全上のご注意」をよくお読みになり、正しく使用してください。
 使用者および周囲の方への危害や、財産への損害を未然に防止するため、必ずお守りいただくことを説明しています。













●取扱いを誤った場合に生じる危害や損害の程度を区分して、説明しています。

 警告	取扱いを誤った場合に、人が死亡または重傷を負うおそれがある内容を示します。
 注意	取扱いを誤った場合に、人が軽傷を負うおそれ、あるいは物的損害が発生するおそれがある内容を示します。

●お守りいただく内容を次の図記号で説明しています。

 禁止	してはいけないこと。
 強制	しなければならないこと。

警告

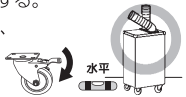
<p>絶対に改造および記載事項以外の分解はしない。</p> <p> 修理などのご依頼はお買い上げの販売店へご相談ください。 故障・火災・感電・ケガの原因になります。</p> 	<p> 濡れた手で電源接続や、本体を操作しない。 感電の原因になります。</p>
<p> 入力電源は必ず、三相交流200Vを使用する。 指定外の電源で使用すると、 故障・火災のおそれがあります。</p>	<p> 単独の電源を使用する。 他の接続機器と併用すると 火災・感電の原因になります。</p>
<p> アース線は必ず接続する。 接続されていないと故障・感電の原因になります。</p>	<p> 電気工事は必ず工事店など、 電気の専門家(有資格者)の方が行う。 誤った電気工事は火災・感電の原因になります。 資格のない人の配線工事は法律で 禁止されています。</p>
<p> 清掃時や使用しない時は、 必ず電源を切り、電気を止める。 火災・感電の原因になります。</p>	<p> アルミニウム・マグネシウム・亜鉛・ チタンなどの爆発性粉塵、および ガス蒸気の近くや霧困気で 使用しない。 爆発・火災の原因になります。</p> 
<p> ●火気に近づけない。 本体の変形による 故障・火災の原因になります。 ●ストーブなど燃焼器具に向けて 使用しない。火災の原因になります。</p> 	<p> 水平かつ安全な場所で使用する。 ※キャスターのストッパーは、 必ずかけてください。</p> 

警告

⊘ 傾斜状態で運転しない。
転倒などによる事故の原因になります。

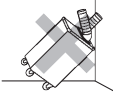

⊘ 本体や電源を絶対に水洗いしない。
感電・故障の原因になります。



⊘ 踏み台にしたり、物を載せない。
故障・ケガの原因になります。



⊘ 灯油・ガソリン・シンナー・ベンジン・塗料など
引火性のものや化学物質など
爆発性のものの近くで
使用しない。
爆発・火災の原因になります。



⊘ 人体に有害な粉塵が存在する
場所では使用しない。
有害な浮遊粉塵が拡散され
健康を害するおそれがあります。



⊘ 運転中、ダクトやファンに
指や頭を近づけない。
髪の毛や衣類を巻き込み
ケガの原因になります。



⊘ ●一般の屋内でも、硫黄成分や塩素雰囲気さらされるなど、化学物質が存在する場所では使用しない。
(硫黄成分：一部の食品や薬品、自動車の排気ガスにも含有) (塩素雰囲気：プール施設など)
本製品に悪影響をおよぼし故障・破壊・火災の原因になります。
●トルエン・ヘキサン・アセトンなど有機溶剤が存在する場所では、使用および保管しない。
有機溶剤は樹脂や金属を侵し、腐食・故障・火災の原因になります。



注意

⊘ 排出されたドレン水や結露した水を
飲用しない。



⊘ 吹出口や排熱口、吸気口を
ふさいだ状態で運転しない。
故障・火災の原因になります。



⊘ 冷風を長時間、体にあてない。
体調が悪化したり、
健康を害する原因になります。



⊘ 強い振動や衝撃を与えない。
故障の原因になります。

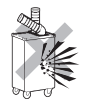

⊘ 屋外や屋内の水のかかる場所
では使用しない。
感電・故障の原因になります。







⊘ 船舶や車両等の空調として使用しない。
故障の原因になります。

⊘ 本製品の近くに濡れてはいけないものを置かない。
家財などが濡れてしまう原因になります。

⚠ 使用環境温度の範囲内(25℃～45℃以内)で
使用する。
感電・火災・故障の原因になります。

 **注意**

<p> 異常や故障が発生した際は、直ちに電源を切り、電気を止める。火災・感電のおそれがあります。</p>	<p> 油分や薬品が浮遊する場所、高周波の発生する雰囲気では使用しない。 内部や羽などが劣化し、正常に動作しなくなったり、故障や破損の原因になります。</p>
<p> 換気のできない、締め切った場所では使用しない。排熱口から温風が出るため、室内の温度が上がります。</p>	<p> 運転中に無人になる、またはその場から離れる場合は必ず、電源を切って、電気を切る。</p>

保守上のご注意

器具の点検・清掃時には安全上のご注意を再度ご確認ください。

- 器具の清掃について…汚れを落とす場合は、中性の洗剤を浸した柔らかい布をよくしぼって拭取り、洗剤が器具に残らないように乾いた布で仕上げてください。シンナーやベンジンなどの揮発性のものおよび酸性・アルカリ性の洗剤などで拭いたり、直接殺虫剤をかけたりしないでください。変質による器具の破損や変色の原因になります。
- ・ 保守、点検、部品交換等の際は、必ず主電源を切り、本体への電気の供給を遮断したことを確認してから行ってください。
- ・ ネジ等のゆるみがないか確認し、ゆるみがある場合は締め直してください。
- ・ 本機は、お子様の手の届かない所に保管し、湿度の高い所、雨のかかる所、直射日光の当たる所は避けてください。

サイズ・仕様

■ **サイズ**(単位: mm) ※付属品サイズ含まず。

(付属品)

- 冷風ダクト用エルボ×1
- 冷風ダクト×1
- 排熱ダクト×1
- ドレンホース 1.5m×1

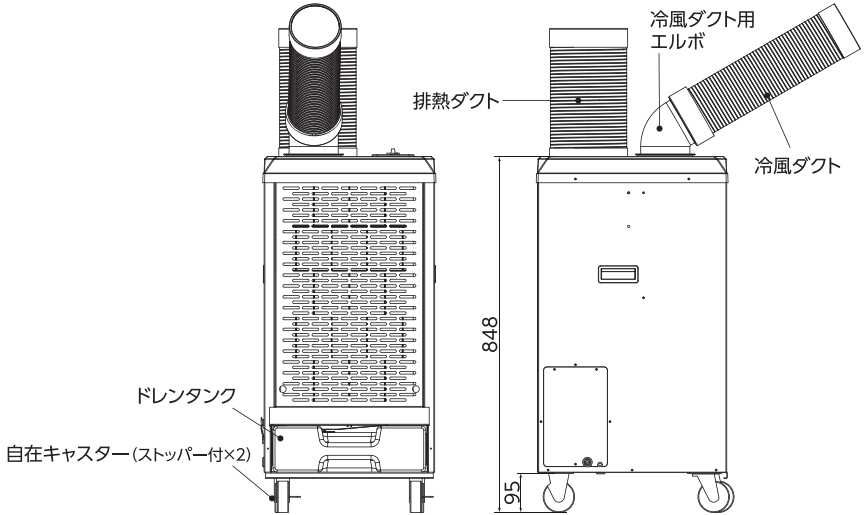
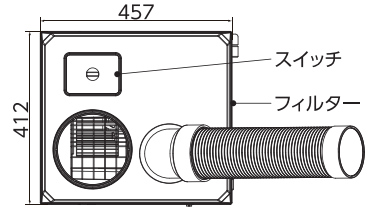

■ **質量** 約45.5kg

型 式	TS34ECN-3	
定格電圧	三相交流200V	
定格周波数	50Hz	60Hz
入力電圧範囲	180~220V	
始動電流	23A	24A
定格電流(強)	3.6A	4.2A
消費電力	1.08kW	1.49kW
冷房能力	3.0kW	3.4kW
圧縮機	全密閉型ロータリー	
圧縮機出力	0.70kW	0.74kW
電動機公称出力	165W	
力 率	85%	93%
騒音レベル	66dB	
冷媒種類	R32 (GWP値:675)	
冷媒封入量	435g	
使用環境温度	25℃ ~ 45℃	
ドレン方式	タンク(7ℓ) & ホース(1.5m)	

ご使用前の準備

■使用環境の注意

- フィルター前面や冷風ダクトの吹出口は壁や障害物から30cm以上あけてください。また、本製品上側は、天井や障害物から80cm以上あけてください。
- 雨や雪のあたる場所および水気のある環境では使用できません。

〈ご注意〉

- ※ アルミニウム・マグネシウム・亜鉛・チタンなどの爆発性粉塵、およびガス蒸気の近くや雰囲気で使用しないでください。爆発・火災の原因になります。
- ※ 灯油・ガソリン・シンナー・ベンジン・塗料など引火性のものや化学物質など爆発性のものの近くで使用しないでください。爆発・火災の原因になります。
- ※ 塩害や塩酸・硫酸など金属を腐食させるガスや蒸気が存在する雰囲気に設置しないでください。腐食によりガス漏れや故障および性能低下の原因になります。
- ※ 排熱ダクトの吹出口から熱風が出ますので、樹脂製など高温で変形や変質するものには向けないでください。

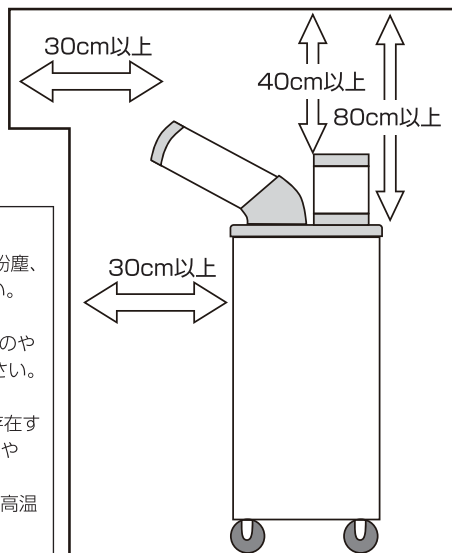

入力電源

■本体と電源の接続

〈ご注意〉

- 電源コードは付属されておりません。
長さに応じて機器の消費電力に十分対応できる、適切な太さのコードをご購入ください。
※必要以上に長いコードや径の細いコードは電気の容量不足を起こし、機器の故障原因になります。
- お手入れや長期間ご使用されないとき等、本体への電気の供給を止められるように、ブレーカーや開閉器等から本体へ配線を行ってください。
- 接続電源はスポットエアコン専用でご使用ください。同じ電源に複数の機器を接続すると電圧降下を起こし、スポットエアコンの故障に繋がります。
- 電気工事及びアース工事は、電気事業法及び同法省令“電気設備に関する技術基準”に従い、一般社団法人日本電気協会制定の“内線規程”を参考にしてください。
- 電気工事は必ず工事店など、電気の専門家(有資格者)の方が行ってください。
※資格のない人の配線工事は法律で禁止されています。
※無資格者の工事により人的被害(感電等)及び物的被害(ショート、漏電、機器の破損等)が発生した場合、保証対象外となります。

- ①サービスカバーをはずします。
- ②サービスカバー内の端子台に電源コードを接続します。

※接続不良や接触不良を防ぐため、電源コード先端に丸端子等を取付けて端子台に接続してください。

※電源コードを接続する際は、配線ミス(逆相)に十分注意してください。破損の原因になります。

- ③アース端子にアース線を接続してください。
- ④電源コード固定具で電源コードを固定し、サービスカバーを元に戻してください。

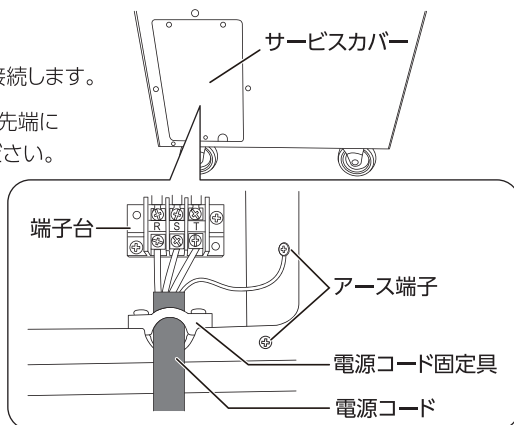

■逆相防止リレー

- 欠相や逆相接続の場合、スイッチを入れても本機が作動しない構造になっています。
電源配線は必ず正相で接続を行い、逆相防止リレーのランプが赤点灯していることを確認してください。
ランプが点灯しない場合は、端子台に接続している電源コード3本のうち2本を入替えて接続してください。
また欠相の場合、R-S間、S-T間、R-T間の電圧を測定し、通電の確認をしてください。

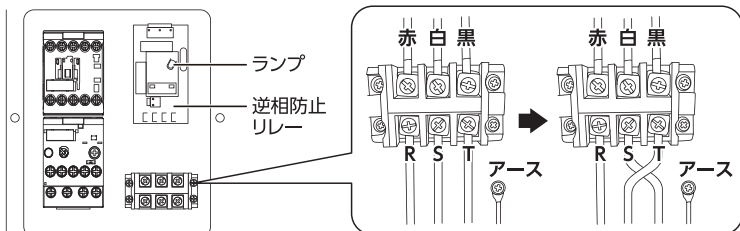

組立方法

■冷風ダクトの取付け

- ①冷風ダクト用エルボを冷風口へ、
「カチン」と音が鳴るまで差込んでください。
※ツメが折れないよう注意してください。

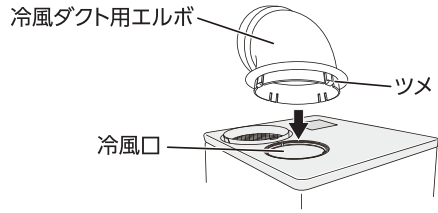

- ②冷風ダクト用エルボのガイド溝(凹部)と
冷風ダクトの突起(凸部)をあわせて差込み、
冷風ダクトが止まるまで回して
確実に取付けてください。

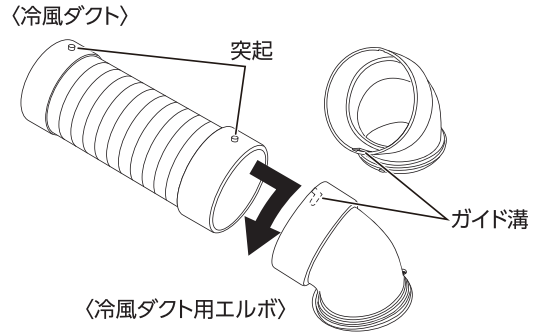

■排熱ダクトの取付け

- 排熱ダクトを排熱口にあわせて
奥まで差込んでください。

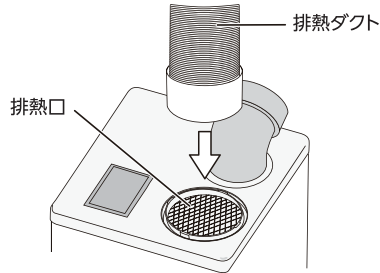

■ダクト・エルボの取りはずし

- 取りはずす際は、逆の手順で取りはずしてください。
●冷風ダクト用エルボの取りはずす際は、エルボ内部に手を入れて、
ツメを指で軽く引いて、引き抜いてください。
※ツメが折れないよう注意してください。

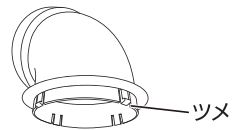

〈注意〉

- ※ダクト・エルボの取付後は、必ず取付け確認を行ってください。
差込みや取付けが不完全ですと、抜け落ちや破損の原因になります。

操作方法

■ 運転と風量調節

- 本体天面のスイッチを「弱」もしくは「強」へ回すと、冷風運転を開始します。
- スイッチを「切」へ回すとOFFになり本製品は停止します。

〈注意〉

- ※ 本製品を移動する際は、スイッチを「切」にし電源を切ってください。
- ※ 開梱後は冷却液が落ち着くまで3時間以上置いてから始動させてください。
- **スイッチ操作は、必ず3分以上の時間をあけるようにしてください。**
- ※ スイッチを「切」にした直後、冷風運転を再開しないでください。
必ず3分以上待ってから冷風運転を行ってください。
大きな電流が流れ保護機能が働いたり、故障の原因になります。

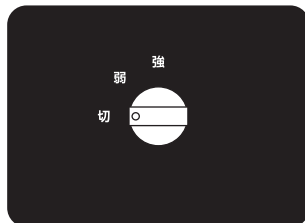

■ 風向調節と範囲

- 冷風ダクトの吹出し方向は
左右に約210度、
曲げ範囲は好きな方向に約50度。

好きな方向に約50度。

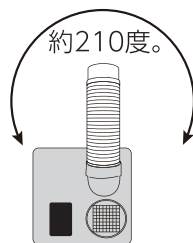
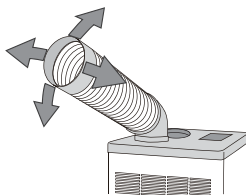

〈注意〉

- ※ 冷風ダクトの吹出し方向を調節する際、直接ダクトを持たずにエルボ部に手を添えて、丁寧に調節してください。無理に曲げると破損するおそれがあります。
- ※ 冷風ダクトの方向を先に調節してから、排熱ダクトの方向を調節してください。
- ※ 吹出口を塞がないでください。機能低下だけでなく故障の原因になります。
- ※ 冷風ダクトの中にものを落としたり、棒などを入れないでください。
内部部品を傷めたり、故障の原因になります。

〈保護機能〉

- ※ 電圧低下などによる過電流や異常過熱から圧縮機(コンプレッサー)の保護機能(オーバーロードリレー)が作動します。
- ※ 過電流や使用环境温度の範囲をこえた使用は保護機能が作動し運転を停止します。
頻繁に保護機能が作動する場合は、「P.12 こんなときは」をご覧ください可能性のある原因を取除いてください。

操作方法

■ドレンタンク

- 除湿した水はドレンタンクに溜まりますので定期的に水を捨ててください。ドレンタンクの容量は7ℓです。
- ※ドレンタンクに貼付けてある、注意シールのラインを超えると漏れだします。(満水感知の機能はついておりません。)
- ※本製品は熱交換器の蒸発側で除湿した水を、凝縮側で一部蒸発させています。この方式により除湿水を少量に抑えるためドレンタンクが小型になっています。
- ドレンタンクを手前に引出すと本体から取りはずせます。

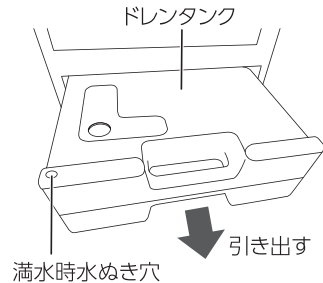

〈注意〉

- ※ドレンタンクが満水になると満水時水ぬき穴より漏れだします。注意シールのラインまで水が溜まる前に水を捨ててください。
- ※ドレンタンクが満水状態の場合は、本製品を動かさないでください。移動など動かす場合は、必ずドレンタンクの水を捨ててから動かしてください。本体内部にドレン水が漏れて故障の原因になります。
- ※ドレンタンクの水量は、外気温、湿度などや熱交換器の汚れなどで大きく変わります。特に梅雨時期など湿度の高い時期は、水量が増えますのでご注意ください。
- ※ドレンタンクは奥までしっかりと入れてください。入れ方が不十分ですと水漏れの原因となります。

■ドレンホースの接続

- ドレンホースを本体ドレン口に接続し排水溝などへ直接排出することができます。
- ①ドレンタンクを取出します。
 - ②本体ドレン口にドレンホースを接続します。
 - ③ドレンホースの排出側は排水溝などにセットしてください。

〈注意〉

- ※ドレンホースを使用しない場合は、必ずドレンタンクをセットして使用してください。本体内部にドレン水が漏れて故障の原因になります。

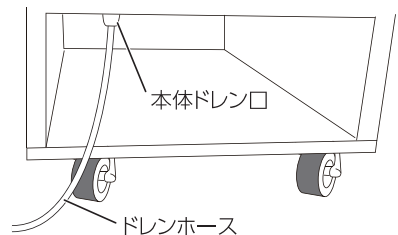

お手入れと保管

■製品のお手入れ

■必ず主電源を切り、本体への電気の供給を遮断してから行ってください。

- すべてのネジに緩みがないことを確認してください。緩んでいる場合は締めてください。
- 本体やダクト・電線にダメージや傷がないことを確認してください。
傷や断線などがある場合は使用せず、お買い上げの販売店に修理依頼をしてください。

■フィルターの清掃

※フィルターの清掃はこまめに行ってください。
フィルターが汚れていると内部機器が結露し、故障の原因になります。

- ①フィルターカバーを下から持ち上げ、手前に引いて取りはずします。
- ②フィルターカバーからフィルターを抜き取ります。
- ② フィルターのホコリを清掃機などで吸い取るか、汚れがひどい場合は、水洗いをしてください。
- ③ フィルターは完全に乾燥させた後、本体へ差込んでください。

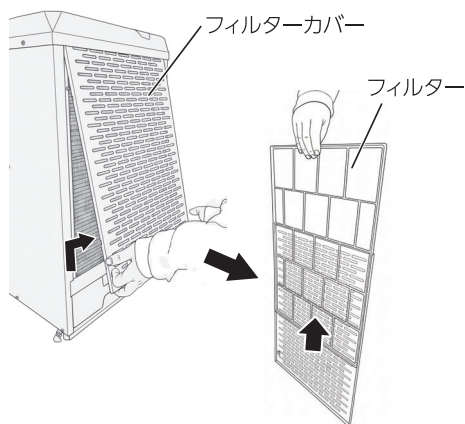

■本体およびダクトの清掃

- 乾いた布で拭くか、中性の洗剤を浸した柔らかい布をよくしぼって拭取り、洗剤が残らないように乾いた布で仕上げてください。

〈注意〉

※シンナーやベンジンなどの揮発性のものおよび酸・アルカリ性の洗剤などで拭いたり、直接殺虫剤や水をかけたりしないでください。塗装面を傷めたり故障の原因になります。

〈長期間使用しない時〉

- フィルターと本体を清掃し、排水口内の水は捨ててください。
- 本体やダクトにホコリが溜まらないようにカバーなどをかけてください。
- 必ず主電源を切り、本体への電気の供給を遮断してください。
- 本体・排水口内を乾燥させてホコリなどが溜まらないようにしてください。
- 必ず水平で安定した場所に保管してください。

〈注意〉

※本製品を横倒しで保管しないでください。再始動のとき、内部機器故障の原因になります。

こんなときは

必ず、取扱説明書の掲載内容を先にお読みください。

状 態	可能性のある原因	対 処 法
運転しない。	逆相防止リレーが作動している。	P.7「逆相防止リレー」を参照して、電源コードを入替えてください。
	内部基板のヒューズが切れている。	お買い上げの販売店に点検・修理をご依頼ください。
	漏電しゃ断器が落ちていませんか？	原因を取除いて、漏電しゃ断器を復帰してください。
	保護機能が作動している。 使用環境温度の範囲をこえている。	周囲の温度を確認してください。 使用環境温度 25℃ ~ 45℃ 原因を取除いてから、再始動してください。
	内部機器の故障。	お買い上げの販売店にご相談ください。
冷風がでない。	電圧低下や過電流による保護(オーバードリレー)が作動している。	一度電源を切り3分以上待ってから、再度電源を入れ直してください。
	吹出口や本体の通風部が障害物などで塞がれている。	障害物を取除いてください。
	熱交換器や内部の配管が壊れている。	お買い上げの販売店に点検・修理をご依頼ください。
	周囲の温度が、45℃超えての環境になっている。	45℃以下で使用してください。
	フィルターが汚れ、目詰まりしている。	フィルターを清掃してください。
	電圧が低すぎる。	電力会社へご相談ください。
	コンプレッサーの故障。	お買い上げの販売店に点検・修理をご依頼ください。
水が漏れている。	ドレンタンクが満水状態。	ドレン水を捨ててください。
	ドレンタンクおよびドレンホースが正しくセットされていない。	ドレンタンクおよびドレンホースを正しくセットしてください。
	ドレンホースが詰まっている。	ドレンホースを清掃してください。
	フィルターの汚れによる本体内部の結露。	フィルターを清掃してください。
	傾いた場所で使用。	水平で安定した場所で使用してください。
霜がつく。	周囲の温度が25℃未満になっている。	25℃以上で使用してください。
	フィルターが汚れている。	フィルターを清掃してください。
異音・異臭・振動。	不安定な場所で使用。	水平で安定した場所で使用してください。
	キャスターのストッパーがロックしていない。	ストッパーをロックしてください。
	ダクトや内部から異音がする。	速やかに使用を中止し、お買い上げの販売店にご相談ください。
	焼けた臭いなど異臭がする。	

上記の対処をしても改善されない場合は、使用を中止しお買い上げの販売店に点検・修理をご依頼ください。



修理技術者以外の方が、本製品を分解したり、修理や改造は絶対にしないでください。

設計上の標準使用期間

■経年劣化に係る安全上の表示について

- 運転時間や温度・湿度など、標準的な使用条件に基づく経年劣化に対して、製造した年から安全上支障なく使用することができる標準的な期間です。
 - 設計上の標準使用期間は、無償の保証期間とは異なります。また、偶発的な故障を保証するものでもありません。
- ※「経年劣化」とは長期間にわたる使用や放置にともない生じる劣化をいいます。



注意

【設計上の標準使用期間】
5年

設計上標準期間をこえて使用されますと、経年劣化による発火・けがなどの事故に至るおそれがあります。

■標準的な使用条件

日本工業規格 JIS C 9921-3 による

環境条件	電圧	三相交流200V	機器の定格による
	周波数	50/60Hz	
	温度	35℃(乾球温度)	
	湿度	相対湿度 60%	
	設置条件	標準設置(床置き)	
想定時間	1日の使用時間	9時間/日	
	1年間の使用日数	112日/年	
	1年間の使用時間	1008時間/年	

- 設置状況や環境・使用頻度が上記条件と異なる場合、または本来の使用目的以外でご使用された場合は、設計上の標準使用期間より短い期間で、発火・けがなどの事故に至るおそれがあります。

※本体側面の穴について※

- スポットクーラー側面には、図のような穴が開いておりますが不良ではありません。

※これは吊下げ金具取付用の穴で、標準設計です。この穴が品質に影響することはありません。

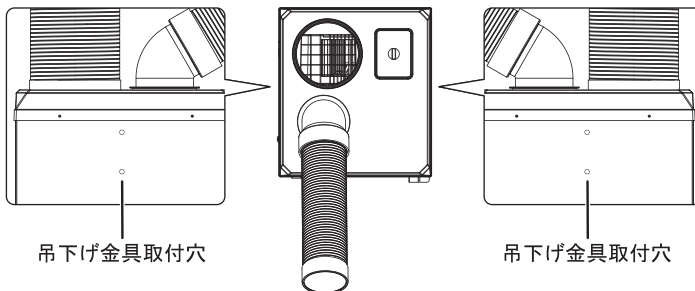

吊下げ金具(オプション品)取扱のご注意

吊下げ金具

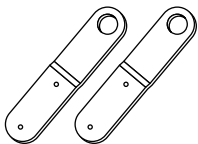

※吊下げ金具(オプション品)には、
当て板が付属されていますが、
本機への取付けには使用しません。

〈取付方法〉

1. 本体側面の吊下げ金具を図のように配置し、
ネジ①・②で取付けてください。
※吊下げ金具が確実に固定されていることを確認してください。
※ネジの締付けトルクは1.5~2.0N・m(15~20kgf・cm)です。
2. 反対側も同じ手順で吊下げ金具を取付けてください。
※取付完了後は、再度4ヵ所全てのネジが確実に締まっていることを
確認してください。

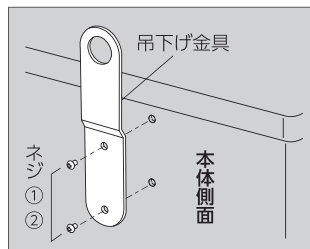

〈玉掛け前の注意〉

- クレーンなどで吊下げる前に、吊下げ金具のネジに
ユルみがないか確認してください。

〔玉掛け用具の選定基準〕(推奨)

基本安全荷重 0.67t

〈吊下げ時の注意〉

- クレーンなどの操作は、使用装置の免許取得者など、
有資格者が行ってください。
※労働安全衛生法に規定されています。
- 吊下げ金具の片側だけで、吊下げない。
落下などの原因になります。
- 吊下げた本製品の下に、人がはいらない。
ケガなどの原因になります。
- 吊下げる前にダクトやドレンタンクははずしてください。
落下のおそれがあります。
- クレーンなどで吊下げた際、しゃくる動作はしないでください。
落下などの原因になります。

〈吊下げ例〉

- ワイヤロープ
直径9mm以上
2本吊り

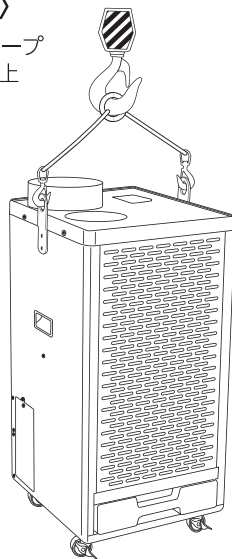

廃棄について

- 本製品は、フロンガスが使用されており、フロン排出抑制法における第一種特定製品として扱われます。本製品を廃棄するときは、下記にご注意ください。

- 本製品は特定家庭用機器再商品化法(家電リサイクル法)の適用製品ではありません。
- 廃棄する場合は、使用者ご自身の負担により、専門の回収業者に委託し、適切に処理してください。
- 廃棄についてご不明な点は、各地方自治体の窓口を確認をお願いいたします。

アフターサービスと保証

当社製品の補修・修理には、当社純正部品を必ず使用してください。純正部品以外を使用すると、故障や事故の原因になるばかりでなく、クレームおよび修理のご依頼などは、一切お受けできなくなり、すべての保証の対象から外れる場合もございます。(他メーカー製品に当社部品を使用した場合も同様とします。)

〈修理について〉 修理などのお問い合わせは、品番、製造番号、ご購入日をご確認のうえ、お買い上げの販売店にお申し付けください。

オプション

品名	品目	発注コード	色	適合機種		
				TS23ECN-1	TS25ECN-1	TS34ECN-3
				TS23DCN-1	TS25DCN-1	TS34DCN-3
エルボ	TSCN-ERUBO-W	716-6151	白	●	●	
	TSCN-ERUBO3-W	716-6167	白			●
冷風ダクト	TSCN-CD-W	716-6169	白	●	●	●
排熱ダクト	TSCN-HD-W	716-6155	白	●	●	
	TSCN-HD3-W	716-6174	白			●
ドレンホース	TSCN-DH	716-6154	白	●	●	
	TSCN-DH3	716-6162	白			●
ドレンタンク	TSCN-23DRENT	716-6175	白	●		
	TSCN-25DRENT	716-6149	白		●	
	TSCN-34DRENT	716-6164	白			●
フィルタ	TSCN-23F-W	716-6159	白	●		
	TSCN-25F-W	716-6179	白		●	
	TSCN-34F	716-6163	黒			●
冷風ツインダクト	TSCN-Y-W	716-6157	白	●	●	●
伸縮冷風延長ダクト3M	TSCN-ED3MC-W	716-6166	白	●	●	●
伸縮排熱延長ダクト3M	TSCN-ED3MH-W	716-6153	白	●	●	
	TSCN-ED3MH3-W	716-6173	白			●
防塵フィルター	TSCN-BF	716-6147	黒	●	●	●
保管カバー	TSA-CSV	336-3104	シルバー	●	●	●
パワーヘッド	TS-PH-W	716-6171	白	●	●	●
吊り下げ金具・当て板	SPC-H	-		●	●	
吊り下げ金具	TSCN-HB3	716-6170	シルバー			●

弊社では、常により良い製品を目指し、仕様・デザイン・生産技術等、あらゆる面でさまざまな改良を積み重ねております。つきましては、この取扱説明書に記載している仕様は予告なく変更する場合があります。あらかじめご了承ください。

総発売元 **トラスコ中山株式会社** お客様相談室 ☎0120-509-849
〒105-0004 東京都港区新橋4丁目28番1号 E-mail: techno.center@trusco.co.jp

MADE IN CHINA <https://www.orange-book.com/>

ご不明な点は、お買い上げの販売店か弊社お客様相談室にご相談ください。※この取扱説明書の無断転用を禁じます。